

Топливный блок Claude

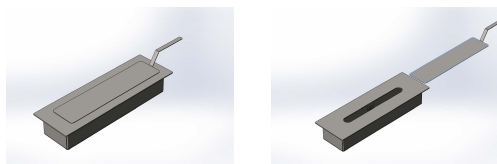
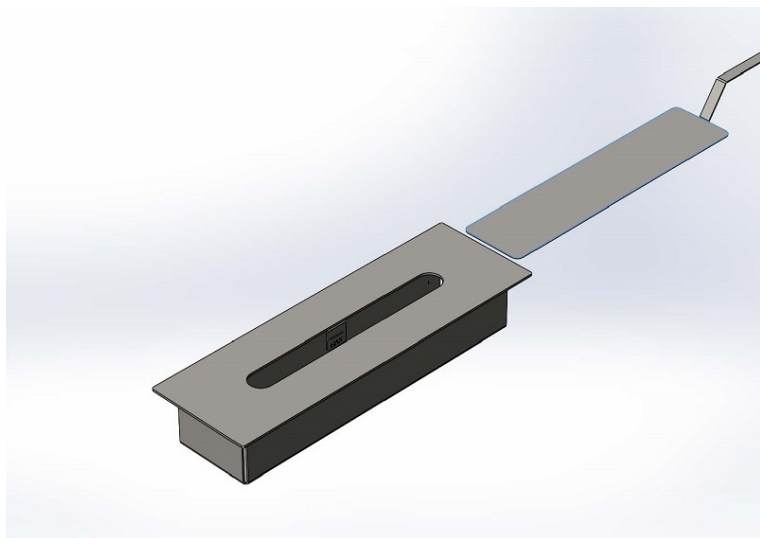

Цена: 7110 руб.

Технические характеристики

Производитель:	DP design
Страна:	Россия
Доступные цвета:	inox
Высота:	5,5 см
Длина:	31 см
Глубина:	10 см
Высота встройки:	4,7 см
Длина встройки:	28,5 см
Глубина встройки:	7,5 см
Вес:	0.3
Материалы:	Полированная нерж.сталь
Монтаж:	не требуется
Емкость резервуара:	1 л
Отопительная мощность:	500
Ширина огня:	20 см
Расход топлива:	0,25 л/ч.
Продолжительность автономного горения:	3-4 ч.
Сроки доставки:	1-2 месяца
Стоимость доставки:	см. доставка и оплата
Наличие на складе:	1

Описание товара

Топливный блок Eco Satinato



Цена: 16110 руб.

Технические характеристики

Производитель:	DP design
Страна:	Италия
Доступные цвета:	inox
Высота:	8 см
Длина:	33,5см
Глубина:	9,4 см
Высота встройки:	7 см
Длина встройки:	31см
Глубина встройки:	5 см
Материалы:	нерж.сталь
Монтаж:	не требуется
Емкость резервуара:	1 литр
Отопительная мощность:	700
Ширина огня:	30 см
Расход топлива:	0,35 литр в час
Продолжительность автономного горения:	2-3 часа
Сроки доставки:	1-4 месяца
Стоимость доставки:	см. доставка и оплата
Наличие на складе:	1
Ref:	Alt-Eco-Sat

Описание товара

Горелка ECO Satinato1 L с регулируемым огнем. Произведено в Италии . Как отдельный камин ,так и вставка для уже существующего камина. Работает на биотопливе, не требует установки дымохода. Горение происходит без запаха и дыма, выделяются только водяной пар и углекислый газ в тех же количествах, что и при горении 3 свечей. Отопительная мощность 600 ватт Емкость резервуара: 1 Литр. Расход топлива: 0, 3 литр биотоплива в час. Продолжительность автономного горения: 3-4 часа. Поставка этого изделия включает также ручку для закрытия люка горелки. - Температура верхней панели горелки: 130град. С - Температура боковых перегородок и нижней панели: от 80 до

Топливный блок DP design 1,5L



Цена: 17910 руб.

Технические характеристики

Производитель:	DP design
Страна:	Италия/Россия
Доступные цвета:	inox
Высота:	8 см
Длина:	35 см
Глубина:	11 см
Высота встройки:	7 см
Длина встройки:	33 см
Глубина встройки:	9 см
Материалы:	нержавеющая сталь
Монтаж:	не требуется
Емкость резервуара:	1,5 литра
Отопительная мощность:	1500
Ширина огня:	30 см
Расход топлива:	0,4 литра в час
Продолжительность автономного горения:	3-4 часа
Сроки доставки:	1 месяц
Стоимость доставки:	см. рубрика доставка
Наличие на складе:	1
Ref:	DP design 1,5L

Описание товара

DP design 1,5L топливный блок с регулируемым огнем. Оригинальная конструкция позволяет добиться изумительной игры пламени. Используется как вставка для уже существующего каминного портала. Работает на биотопливе, не требует установки дымохода. Горение происходит без запаха и дыма, выделяются только водяной пар и углекислый газ в тех же количествах, что и при горении 3 свечей. Отопительная мощность: 2000 ватт, эквивалент двух электрических радиаторов. Емкость резервуара: 1,5 Литра. Расход топлива: 0,5 литр биотоплива в час. Продолжительность автономного горения: 3 часов. Поставка этого изделия включает также ручку для закрытия люка горелки. - Температура боковых перегородок и нижней панели: от 80 до 130град. С

Производитель: DP design (Италия)

Мы можем изготовить топливный блок по Вашим размерам. За дополнительной информацией позвоните по телефону: 8 (812) 600 43 56

Топливный блок Eco Satinato XL



Цена: 24210 руб.

Технические характеристики

Производитель:	DP design
Страна:	Италия
Доступные цвета:	inox
Высота:	6 см
Длина:	45 см
Глубина:	9,5 см
Высота встройки:	5 см
Длина встройки:	42,5 см
Глубина встройки:	7,5 см
Материалы:	нерж.сталь
Монтаж:	не требуется
Емкость резервуара:	1,5 л
Отопительная мощность:	1000
Расход топлива:	0,45 л/ч.
Продолжительность автономного горения:	2-3 ч.
Сроки доставки:	1-4 месяца
Стоимость доставки:	См. рубрику доставка
Наличие на складе:	1
Ref:	Alt-Eco-Sat-XL 45

Описание товара

Горелка ECO Satinato XL 45, 2 L с регулируемым огнем. Произведено в Италии. Как отдельный камин, так и вставка для уже существующего камина. Работает на биотопливе, не требует установки дымохода. Горение происходит без запаха и дыма, выделяются только водяной пар и углекислый газ в тех же количествах, что и при горении 3 свечей. Отопительная мощность 800 ватт. Емкость резервуара: 1,5 Литра. Расход топлива: 0,4 литр биотоплива в час. Продолжительность автономного горения: 5 часа. Доставка этого изделия включает также ручку для закрытия люка горелки. - Температура верхней панели горелки: 130град. С - Температура боковых перегородок и нижней панели: от 80 до

Топливный блок DP design Elegante 40 см

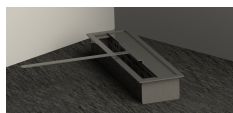
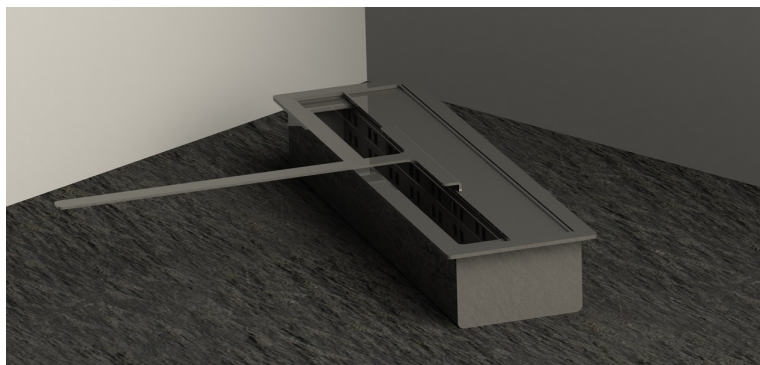

Цена: 26910 руб.

Технические характеристики

Производитель:	DP design
Страна:	Италия/Россия
Доступные цвета:	inox
Высота:	6.3 см
Длина:	42 см
Глубина:	12 см
Высота встройки:	6 см
Длина встройки:	40 см
Глубина встройки:	10 см
Вес:	4.3
Материалы:	нержавеющая сталь (толщина 2 мм)
Монтаж:	не более 10 мин
Емкость резервуара:	1,5 л.
Отопительная мощность:	1000
Расход топлива:	0,5 л/час
Продолжительность автономного горения:	3 часа
Сроки доставки:	1-2 месяца
Стоимость доставки:	См. рубрику доставка
Наличие на складе:	1

Описание товара

Топливный блок DP design Elegante 60 см

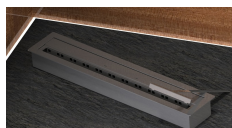
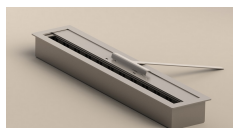
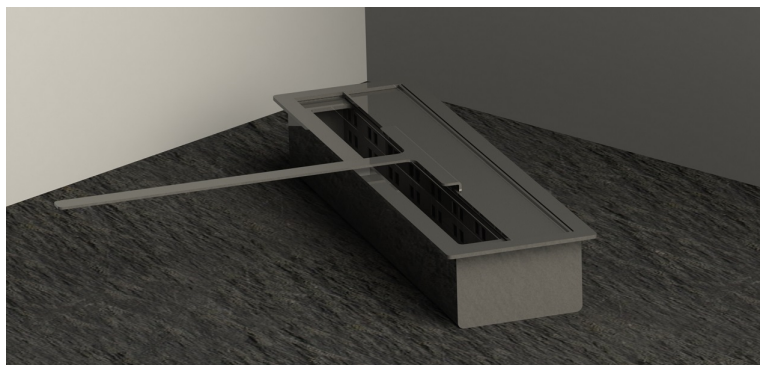

Цена: 39900 руб.

Технические характеристики

Производитель:	DP design
Страна:	Италия/Россия
Доступные цвета:	inox
Высота:	6.3 см
Длина:	62 см
Глубина:	12 см
Высота встройки:	6 см
Длина встройки:	60 см
Глубина встройки:	10 см
Вес:	6.2
Материалы:	нержавеющая сталь (толщина 2 мм)
Монтаж:	не более 10 мин
Емкость резервуара:	2,2 литра
Отопительная мощность:	1500
Расход топлива:	0,7 л/час
Продолжительность автономного горения:	3 часа
Сроки доставки:	1-2 месяца
Стоимость доставки:	См. рубрику доставка
Наличие на складе:	1

Описание товара

Топливный блок DP design Elegante 80 см

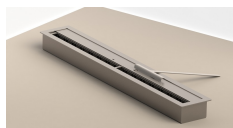
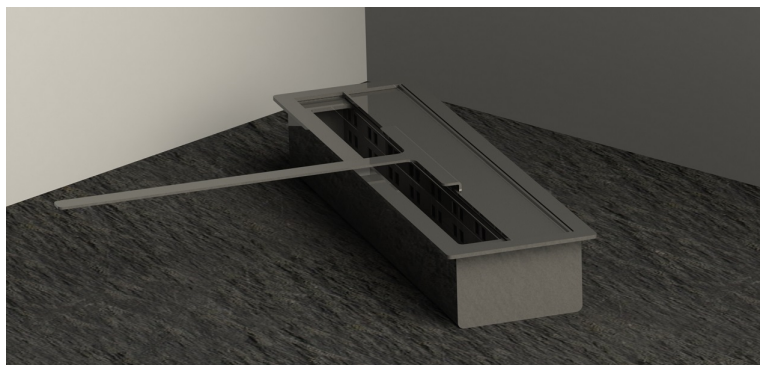

Цена: 44910 руб.

Технические характеристики

Производитель:	DP design
Страна:	Италия/Россия
Доступные цвета:	inox
Высота:	6.3 см
Длина:	82 см
Глубина:	12 см
Высота встройки:	6 см
Длина встройки:	80 см
Глубина встройки:	10 см
Вес:	8.1
Материалы:	нержавеющая сталь (толщина 2 мм)
Монтаж:	не более 10 мин
Емкость резервуара:	3 литра
Отопительная мощность:	2000
Расход топлива:	1 л/час
Продолжительность автономного горения:	3 часа
Сроки доставки:	1-2 месяца
Стоимость доставки:	См. рубрику доставка
Наличие на складе:	1

Описание товара

Топливный блок DP design Elegante 100 см — LIVE



KAMIN

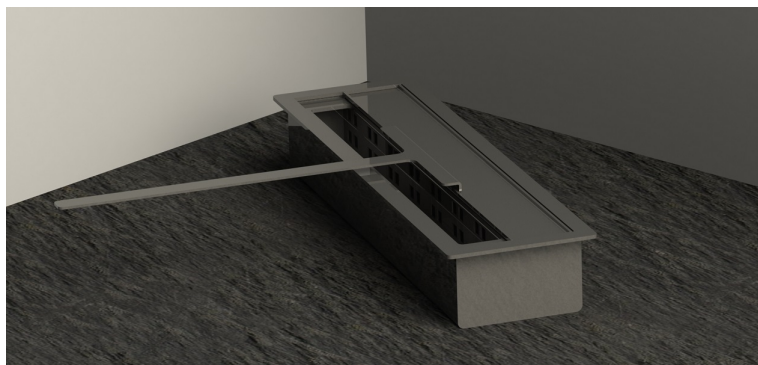

Технические характеристики

Производитель:	DP design
Страна:	Италия/Россия
Доступные цвета:	inox
Высота:	6.3 см
Длина:	102 см
Глубина:	12 см
Высота встройки:	6 см
Длина встройки:	100 см
Глубина встройки:	10 см
Вес:	10
Материалы:	нержавеющая сталь (толщина 2 мм)
Монтаж:	не более 10 мин
Емкость резервуара:	3,7 литра
Отопительная мощность:	2500
Расход топлива:	1,2 л/час
Продолжительность автономного горения:	3 часа
Сроки доставки:	Апрель 2016 года
Стоимость доставки:	См. рубрику доставка

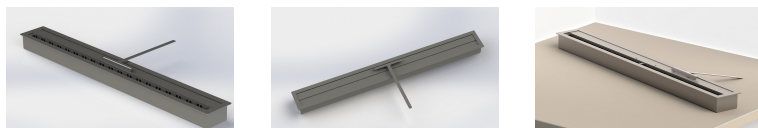

Цена: 59900 руб.

Описание товара



Топливный блок DP design 40 см



Цена: 34900 руб.

Технические характеристики

Производитель:	DP design
Страна:	Италия
Доступные цвета:	
Высота:	5,2 см
Длина:	40 см
Глубина:	20,4 см
Материалы:	нержавеющая сталь (толщина 2 мм)
Монтаж:	не требуется
Емкость резервуара:	2 л
Отопительная мощность:	2000
Ширина огня:	33,5 см
Расход топлива:	0,5 л/ч.
Продолжительность автономного горения:	4 ч.
Сроки доставки:	1-4 месяца
Стоимость доставки:	См. рубрику доставка
Наличие на складе:	1
Ref:	Топливный блог DP design 40 см

Описание товара

Топливный блог DP design 40 см топливный блок с регулируемым огнем. Оригинальная конструкция позволяет добиться изумительной игры пламени.

Используется как вставка для уже существующего каминного портала. Работает на биотопливе, не требует установки дымохода. Горение происходит без запаха и дыма, выделяются только водяной пар и углекислый газ в тех же количествах, что и при горении 3 свечей. Отопительная мощность: 3000 ватт, эквивалент двух электрических радиаторов. Емкость резервуара: 2 Литра. Расход топлива: 0,48 литр биотоплива в час. Продолжительность автономного горения: 4 часов. Поставка этого изделия включает также ручку для закрытия люка горелки. - Температура верхней панели горелки: 130град. С - Температура боковых перегородок и нижней панели: от 80 до
Производитель: DP design (Италия)

Мы можем изготовить топливный блок по Вашим размерам. За дополнительной информации позвоните по телефону: 8 (812) 600 43 56

Топливный блок DP design 40 см + автоподжиг (пульт д\у)



Цена: 58410 руб.

Технические характеристики

Производитель:	DP design
Страна:	Италия
Доступные цвета:	inox
Высота:	7,5 см
Длина:	40 см
Глубина:	20,4 см
Материалы:	нержавеющая сталь (толщина 2 мм)
Монтаж:	не требуется
Емкость резервуара:	2 л
Отопительная мощность:	2000
Ширина огня:	33,5 см
Расход топлива:	0,5 л/ч.
Продолжительность автономного горения:	4 ч.
*Примечание:	Внимание! В комплектации с топливным блоком идёт блок электропитания для автоподжига. Для работы автоподжигателя необходимо подключение к электросети. См. рубрику доставка
Сроки доставки:	4-6 недель
Стоимость доставки:	См. рубрику доставка
Наличие на складе:	1

Описание товара

Топливный блок DP design 40 см топливный блок с регулируемым огнем и автоподжигом (пульт д\у). Оригинальная конструкция позволяет добиться изумительной игры пламени.

Используется как вставка для уже существующего каминного портала. Работает на биотопливе, не требует установки дымохода. Горение происходит без запаха и дыма, выделяются только водяной пар и углекислый газ в тех же количествах, что и при горении 3 свечей. Отопительная мощность: 3000 ватт, эквивалент двух электрических радиаторов. Емкость резервуара: 2 Литра. Расход топлива: 0,48 литр биотоплива в час. Продолжительность автономного горения: 4 часов. Доставка этого изделия включает также ручку для закрытия люка горелки. - Температура верхней панели горелки: 130град. С - Температура боковых перегородок и нижней панели: от 80 до

Производитель: DP design (Италия)

Мы можем изготовить топливный блок по Вашим размерам. За дополнительной информации позвоните по телефону: 8 (812) 600 43 56

Топливный блок DP design 60 см



Цена: 53910 руб.

Технические характеристики

Производитель:	DP design
Страна:	Италия
Доступные цвета:	
Высота:	5,2 см
Длина:	60 см
Глубина:	20,4 см
Материалы:	нержавеющая сталь (толщина 2 мм)
Монтаж:	не требуется
Емкость резервуара:	3,5 л
Отопительная мощность:	2500
Ширина огня:	53,5 см
Расход топлива:	0,6 л/ч.
Продолжительность автономного горения:	5 ч.
Сроки доставки:	1-4 месяца
Стоимость доставки:	См. рубрику доставка
Наличие на складе:	1
Ref:	BB-BRU-60

Описание товара

Топливный блок DP design 60 см топливный блок с регулируемым огнем. Оригинальная конструкция позволяет добиться изумительной игры пламени.

Используется как вставка для уже существующего каминного портала. Работает на биотопливе, не требует установки дымохода. Горение происходит без запаха и дыма, выделяются только водяной пар и углекислый газ в тех же количествах, что и при горении 3 свечей. Отопительная мощность: 3000 ватт, эквивалент двух электрических радиаторов. Емкость резервуара: 3,5 Литра. Расход топлива: 0,68 литр биотоплива в час. Продолжительность автономного горения: 4 часов. Поставка этого изделия включает также ручку для закрытия люка горелки. - Температура верхней панели горелки: 130град. С - Температура боковых перегородок и нижней панели: от 80 до
Производитель: DP design (Италия)

Мы можем изготовить топливный блок по Вашим размерам. За дополнительной информации позвоните по телефону: 8 (812) 600 43 56

Топливный блок DP design 60 см + автоподжигом (пульт д\у)



Цена: 62910 руб.

Технические характеристики

Производитель:	DP design
Страна:	Италия
Доступные цвета:	
Высота:	7,5 см
Длина:	60 см
Глубина:	20,4 см
Материалы:	нержавеющая сталь (толщина 2 мм)
Монтаж:	не требуется
Емкость резервуара:	3,5 л
Отопительная мощность:	2500
Ширина огня:	53,5 см
Расход топлива:	0,6 л/ч.
Продолжительность автономного горения:	5 ч.
*Примечание:	Внимание! В комплектации с топливным блоком идет блок электропитания для автоподжига. Для работы автоподжига необходимо подключение к электросети.
Сроки доставки:	См. рубрику доставка
Стоимость доставки:	См. рубрику доставка
Наличие на складе:	1
Ref:	Топливный блог DP design 60 см + автоподжигом (пульт д\у)

Описание товара

Топливный блог DP design 60 см топливный блок с регулируемым огнем и автоподжигом (пульт д\у). Оригинальная конструкция позволяет добиться изумительной игры пламени.

Используется как вставка для уже существующего каминного портала. Работает на биотопливе, не требует установки дымохода. Горение происходит без запаха и дыма, выделяются только водяной пар и углекислый газ в тех же количествах, что и при горении 3 свечей. Отопительная мощность: 3000 ватт, эквивалент двух электрических радиаторов. Емкость резервуара: 3,5 Литра. Расход топлива: 0,68 литр биотоплива в час. Продолжительность автономного горения: 4 часов. Поставка этого изделия включает также ручку для закрытия люка горелки. - Температура верхней панели горелки: 130град. С - Температура боковых перегородок и нижней панели: от 80 до
Производитель: DP design (Италия)

Мы можем изготовить топливный блок по Вашим размерам. За дополнительной информации позвоните по телефону: 8 (812) 600 43 56

Топливный блок DP design 80 см



Цена: 62910 руб.

Технические характеристики

Производитель:	DP design
Страна:	Италия
Доступные цвета:	inox
Высота:	5,2 см
Длина:	80 см
Глубина:	20,4 см
Материалы:	нержавеющая сталь (толщина 2 мм)
Монтаж:	не требуется
Емкость резервуара:	4,5 л
Отопительная мощность:	3000
Ширина огня:	73,5 см
Расход топлива:	0,8 л/ч.
Продолжительность автономного горения:	5 ч.
Сроки доставки:	1-4 месяца
Стоимость доставки:	См. рубрику доставка
Наличие на складе:	1
Ref:	Топливный блог DP design 80 см

Описание товара

Топливный блог DP design 80 см топливный блок с регулируемым огнем. Оригинальная конструкция позволяет добиться изумительной игры пламени.

Используется как вставка для уже существующего каминного портала. Работает на биотопливе, не требует установки дымохода. Горение происходит без запаха и дыма, выделяются только водяной пар и углекислый газ в тех же количествах, что и при горении 3 свечей. Отопительная мощность: 3000 ватт, эквивалент двух электрических радиаторов. Емкость резервуара: 4.5 Литра. Расход топлива: 0,88 литр биотоплива в час. Продолжительность автономного горения: 4 часов. Доставка этого изделия включает также ручку для закрытия люка горелки. - Температура верхней панели горелки: 130град. С - Температура боковых перегородок и нижней панели: от 80 до
Производитель: DP design (Италия)

Мы можем изготовить топливный блок по Вашим размерам. За дополнительной информации позвоните по телефону: 8 (812) 600 43 56

Топливный блок DP design 80 см+ автоподжиг (пульт д\у)



Цена: 71910 руб.

Технические характеристики

Производитель:	DP design
Страна:	Италия
Доступные цвета:	inox
Высота:	7,5 см
Длина:	80 см
Глубина:	20,4 см
Материалы:	нержавеющая сталь (толщина 2 мм)
Монтаж:	не требуется
Емкость резервуара:	4,5 л
Отопительная мощность:	3000
Ширина огня:	73,5 см
Расход топлива:	0,8 л/ч.
Продолжительность автономного горения:	5 ч.
*Примечание:	Внимание! В комплектации с топливным блоком идёт блок электропитания для автоподжига. Для работы автоподжиг необходимо подключение к электросети. См. рубрику доставка
Сроки доставки:	4-6 недель
Стоимость доставки:	См. рубрику доставка
Наличие на складе:	1

Описание товара

Топливный блок DP design 80 см топливный блок с регулируемым огнем и автоподжигом (пульт д\у). Оригинальная конструкция позволяет добиться изумительной игры пламени.

Используется как вставка для уже существующего каминного портала. Работает на биотопливе, не требует установки дымохода. Горение происходит без запаха и дыма, выделяются только водяной пар и углекислый газ в тех же количествах, что и при горении 3 свечей. Отопительная мощность: 3000 ватт, эквивалент двух электрических радиаторов. Емкость резервуара: 4.5 Литра. Расход топлива: 0, 88 литр биотоплива в час. Продолжительность автономного горения: 4 часов. Доставка этого изделия включает также ручку для закрытия люка горелки. - Температура верхней панели горелки: 130град. С - Температура боковых перегородок и нижней панели: от 80 до
Производитель: DP design (Италия)

Мы можем изготовить топливный блок по Вашим размерам. За дополнительной информации позвоните по телефону: 8 (812) 600 43 56

Топливный блок DP design 100 см



Цена: 59900 руб.

Технические характеристики

Производитель:	DP design
Страна:	Италия
Доступные цвета:	inox
Высота:	5,3 см
Длина:	99,8 см
Глубина:	20,4 см
Материалы:	нержавеющая сталь (толщина 2 мм)
Монтаж:	не требуется
Емкость резервуара:	5 л
Отопительная мощность:	3500
Ширина огня:	93,5 см
Расход топлива:	1,38 л/ч.
Продолжительность автономного горения:	3-4 ч.
Сроки доставки:	1-4 месяца
Стоимость доставки:	См. рубрику доставка
Наличие на складе:	1
Ref:	Топливный блог DP design 100 см

Описание товара

Топливный блог DP design 100 см топливный блок с регулируемым огнем. Оригинальная конструкция позволяет добиться изумительной игры пламени.

Используется как вставка для уже существующего каминного портала. Работает на биотопливе, не требует установки дымохода. Горение происходит без запаха и дыма, выделяются только водяной пар и углекислый газ в тех же количествах, что и при горении 3 свечей. Отопительная мощность: 5000 ватт, эквивалент двух электрических радиаторов. Емкость резервуара: 5 Литра. Расход топлива: 1,38 литр биотоплива в час. Продолжительность автономного горения: 3 часов. Доставка этого изделия включает также ручку для закрытия люка горелки. - Температура верхней панели горелки: 130град. С - Температура боковых перегородок и нижней панели: от 80 до
Производитель: DP design (Италия)

Мы можем изготовить топливный блок по Вашим размерам. За дополнительной информации позвоните по телефону: 8 (812) 600 43 56

Топливный блок DP design 100 см + автоподжиг (пульт д\у)



Цена: 80910 руб.

Технические характеристики

Производитель:	DP design
Страна:	Италия
Доступные цвета:	inox
Высота:	7,5 см
Длина:	99,8 см
Глубина:	20,4 см
Материалы:	нержавеющая сталь (толщина 2 мм)
Монтаж:	не требуется
Емкость резервуара:	5 л
Отопительная мощность:	3500
Ширина огня:	93,5 см
Расход топлива:	1,38 л/ч.
Продолжительность автономного горения:	3-4 ч.
*Примечание:	Внимание! В комплектации с топливным блоком идёт блок электропитания для автоподжига. Для работы автоподжига необходимо подключение к электросети.
Сроки доставки:	См. рубрику доставка
Стоимость доставки:	См. рубрику доставка
Наличие на складе:	1
Ref:	Топливный блог DP design 100 см

Описание товара

Топливный блог DP design 100 см топливный блок с регулируемым огнем и автоподжигом (пульт д\у). Оригинальная конструкция позволяет добиться изумительной игры пламени.

Используется как вставка для уже существующего каминного портала. Работает на биотопливе, не требует установки дымохода. Горение происходит без запаха и дыма, выделяются только водяной пар и углекислый газ в тех же количествах, что и при горении 3 свечей. Отопительная мощность: 5000 ватт, эквивалент двух электрических радиаторов. Емкость резервуара: 5 Литра. Расход топлива: 1,38 литр биотоплива в час. Продолжительность автономного горения: 3 часов. Поставка этого изделия включает также ручку для закрытия люка горелки. - Температура верхней панели горелки: 130град. С - Температура боковых перегородок и нижней панели: от 80 до
Производитель: DP design (Италия)

Мы можем изготовить топливный блок по Вашим размерам. За дополнительной информации позвоните по телефону: 8 (812) 600 43 56

Топливный блок DP design 120 см + автоподжиг (пульт д\у)



Технические характеристики

Производитель:	DP design
Страна:	Италия
Доступные цвета:	inox
Высота:	7,5 см
Длина:	119,8 см
Глубина:	20,4 см
Материалы:	нержавеющая сталь (толщина 2 мм)
Монтаж:	не требуется
Емкость резервуара:	7 л
Отопительная мощность:	6000
Ширина огня:	114 см
Расход топлива:	1,50 л/ч.
Продолжительность автономного горения:	3-4 ч.
*Примечание:	Внимание! В комплектации с топливным блоком идёт блок электропитания для автоподжига. Для работы автоподжиг необходимо подключение к электросети.
Сроки доставки:	См. рубрику доставка
Стоимость доставки:	См. рубрику доставка
Наличие на складе:	1
Ref:	Топливный блог DP design 120 см

Цена: 105210 руб.

Описание товара

Топливный блог DP design 120 см топливный блок с регулируемым огнем и автоподжигом (пульт д\у). Оригинальная конструкция позволяет добиться изумительной игры пламени.

Используется как вставка для уже существующего каминного портала. Работает на биотопливе, не требует установки дымохода. Горение происходит без запаха и дыма, выделяются только водяной пар и углекислый газ в тех же количествах, что и при горении 3 свечей. Отопительная мощность: 6000 ватт, эквивалент двух электрических радиаторов. Емкость резервуара: 7 Литра. Расход топлива: 1,50 литр биотоплива в час. Продолжительность автономного горения: 3 часов. Поставка этого изделия включает также ручку для закрытия люка горелки. - Температура верхней панели горелки: 130град. С - Температура боковых перегородок и нижней панели: от 80 до
Производитель: DP design (Италия)

Мы можем изготовить топливный блок по Вашим размерам. За дополнительной информации позвоните по телефону: 8 (812) 600 43 56